

Dławnica:

rura cylindryczna $\phi 40H8$

Tłoczysko chromowane $\phi 22f7$

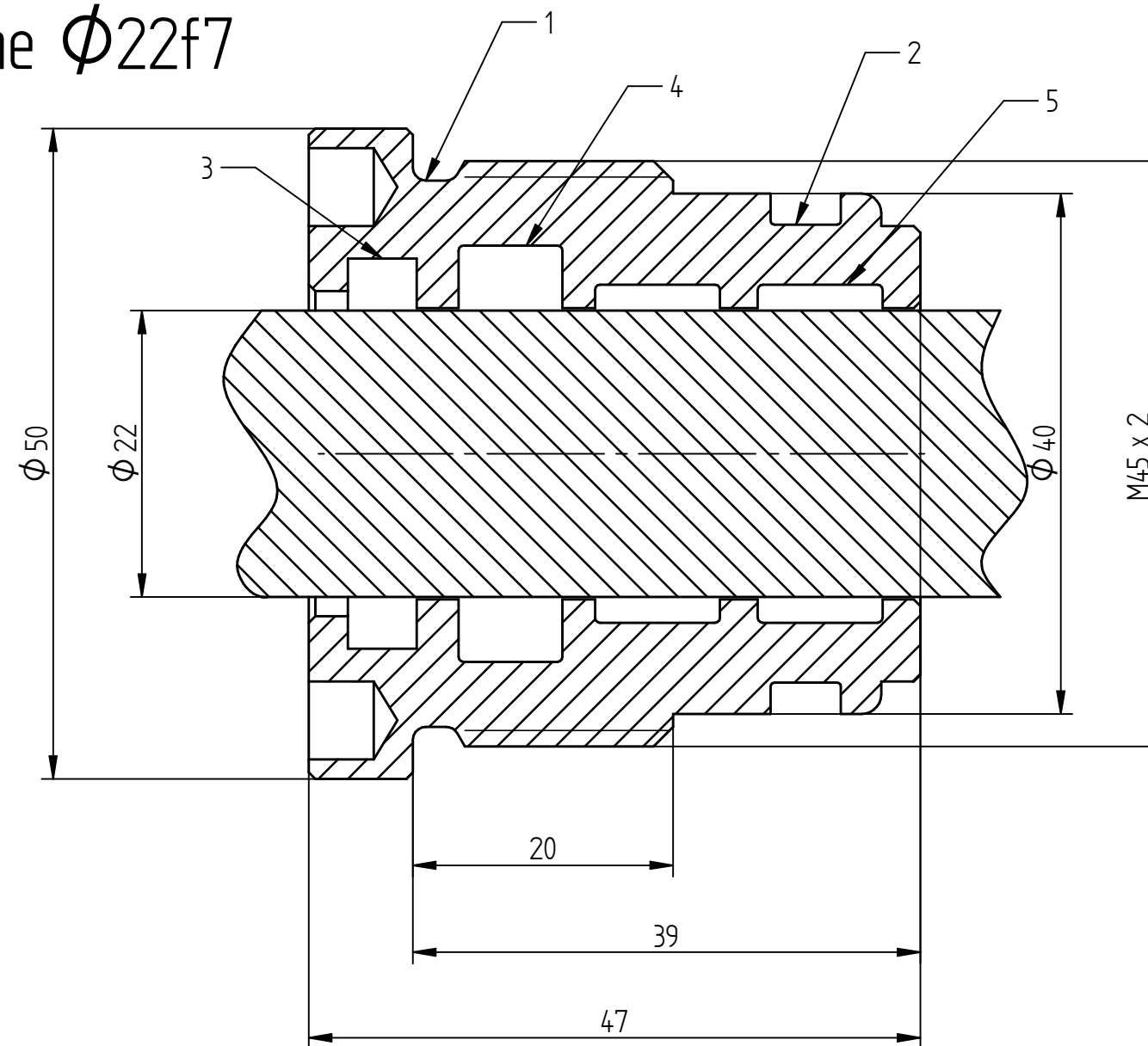

1. O-ring 40x3
2. DU0000400
3. GHK 22x30x5_7
4. TTI 22x32x7
5. AGI 22x26x9,6

HP SZCZECIN