

Dławnica:

rura cylindryczna  $\phi 50H8$

Tłoczysko chromowane  $\phi 28f7$

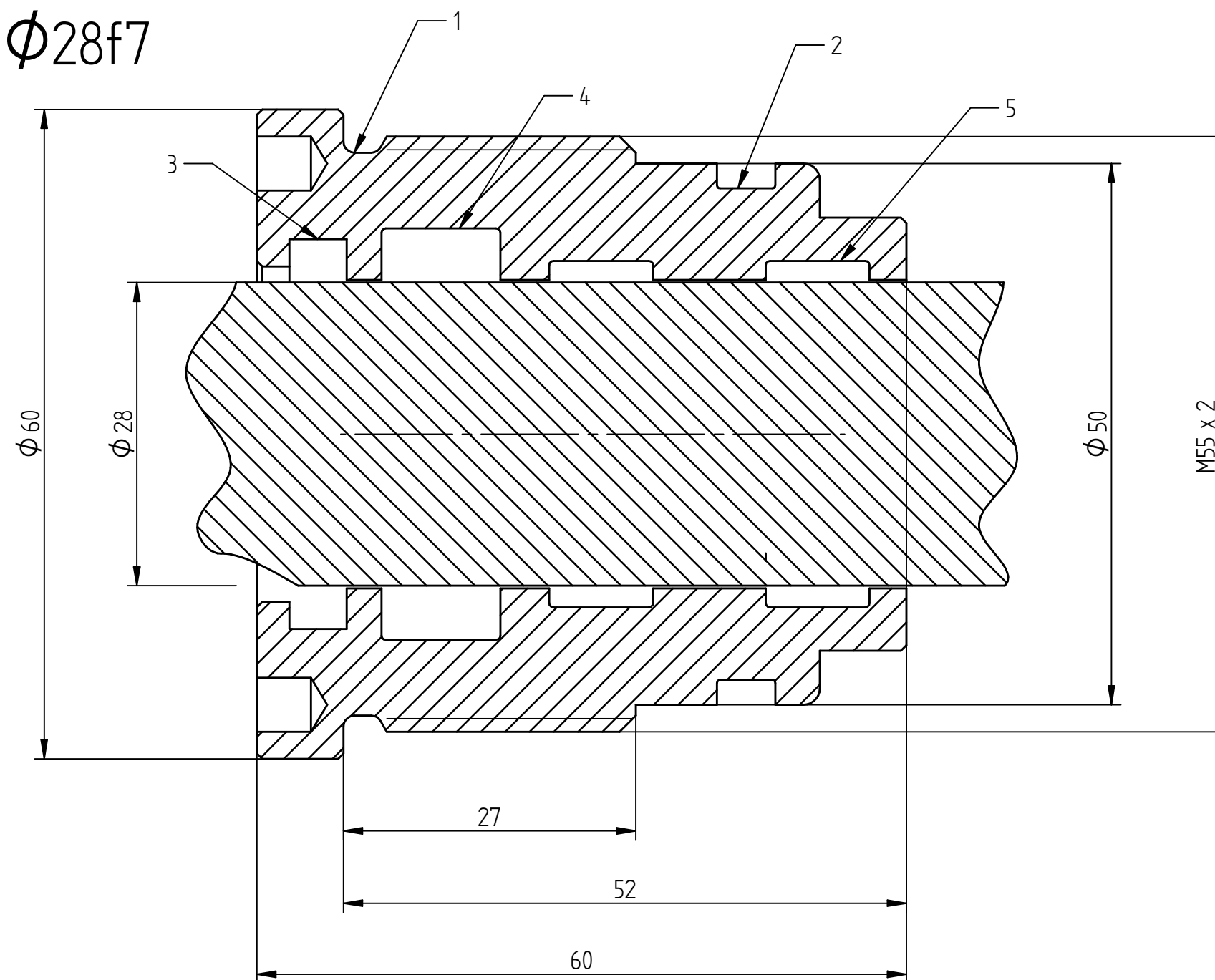

1. O-ring 50x3
2. DU0200500
3. GHK 28x36x5\_7
4. TTI 28x38x10
5. AGI 28x32x9,6

HP SZCZECIN